

Руководство пользователя

автоматическая кормушка
для животных
PF19-L

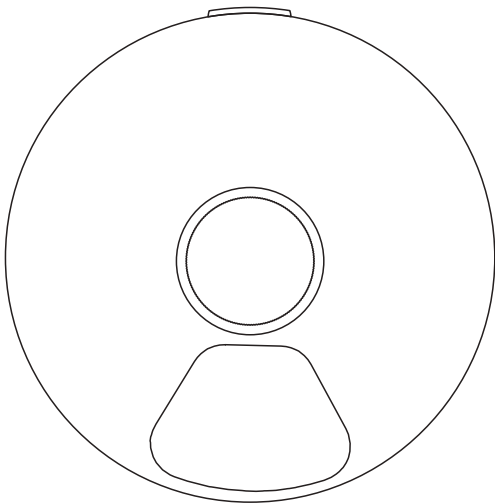

PETZENGO

Перед использованием данного изделия
внимательно прочитайте руководство.

Установка кормушки

1. Установите продукт на ровной поверхности. Не ставьте и не храните прибор в местах, где он может упасть.
2. Только для использования в помещении, вдали от прямых солнечных лучей и влажных мест.
3. Не размещайте кормушку при температуре ниже 0°C.
4. Не помещайте никакие посторонние предметы в кормушку для домашних животных.
5. Убедитесь, что на миске с кормом и вокруг нее нет посторонних предметов, чтобы не мешать нормальному питанию питомца.

Важная информация по безопасности

1. Пожалуйста, подключите питание, чтобы обеспечить стабильную работу кормушки.
2. Этот продукт предназначен только для кошек и маленьких собак.
3. Не позволяйте маленьким детям играть с кормушкой для домашних животных. Дети младше 12 лет могут настраивать кормушку только под присмотром взрослых.
4. Наполнитель аккумулятора холода не пригоден в пищу. В случае повреждения не используйте его.
5. Не погружайте плату управления в воду. Устройство не должно быть погружено в воду ни при каких обстоятельствах, так как это может повредить электронные компоненты.
6. Не разбирайте кормушку для домашних животных, за исключением предусмотренных для этого частей.
7. Не ставьте и не храните устройство в ванне или раковине.
8. Кормушка поддерживает только батареи типа AA в количестве 3 шт.
9. Батарейки следует извлекать из устройств, которые не используются в течение длительного времени.
10. Не позволяйте домашним животным грызть или глотать детали кормушки.
11. Не используйте кормушку для домашних животных для каких-либо целей, кроме кормления домашних животных.

①	Верхняя крышка
②	Запорная крышка
③	Крышка 1-го корма
④	Чаша для корма
⑤	Панель дисплея

⑥	6-гранный кронштейн
⑦	Плата управления
⑧	Охлаждающий блок
⑨	Основной блок
⑩	Батарейный отсек

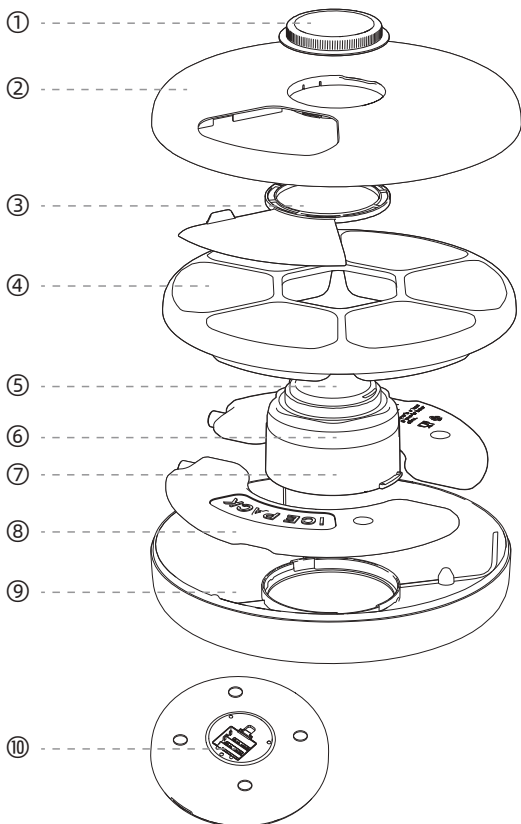

Название продукта	Автокормушка на 6 кормлений
Модель	PF19-L
Размеры	310мм*310мм*88мм
Материал	Пищевой АБС, ПЭВП (аккумулятор холода)
Вес	1.65кг
Вид корма	Сухой или влажный
Вид животного	Маленькие собаки/кошки
Вместимость	200мл*6 (90-100г на лоток)
Источник питания	батарейки AA 3 шт. *в комплект не входят

Установка и настройка

Установите 3 батарейки типа AA в нижнюю часть устройства.

***Примечание:** Убедитесь, что три батарейки типа AA новые и имеют одинаковые характеристики. Различия в характеристиках и сроке службы батарей могут повлиять на работу устройства.

Откройте крышку

① Положите кормушку горизонтально и поверните крышку по часовой стрелке, чтобы снять ее. ② Поднимите верхнюю крышку вверх.

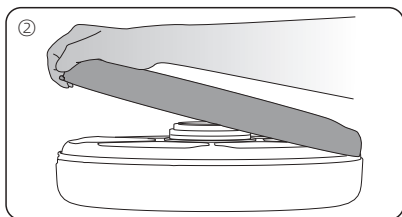
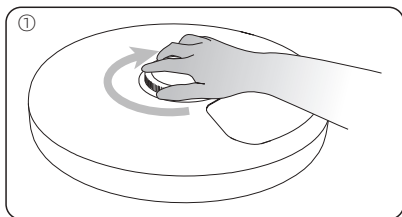

Установка охлаждающих блоков (аккумуляторов холода)

Достаньте аккумуляторы холода, положите их горизонтально в морозильную камеру холодильника (-18 °С) и замораживайте не менее 6 часов, затем достаньте и используйте.



*Примечание: Не замораживайте аккумуляторы холода в вертикальном положении, так как это может привести к их вздутию. Для сухого корма охлаждение не нужно. Сохранение свежести продуктов с помощью хладоэлементов зависит от факторов окружающей среды.

Наполнение кормом для животных

- ① Поместите миску для корма в сновной блок, а затем поочередно наполните ее кормом для питомца.
- ② Закройте верхнюю крышку и зафиксируйте ее.

*Примечание: Чтобы открыть крышку отсека для еды, можно один раз выполнить «ручное кормление».



Разблокировка дисплея

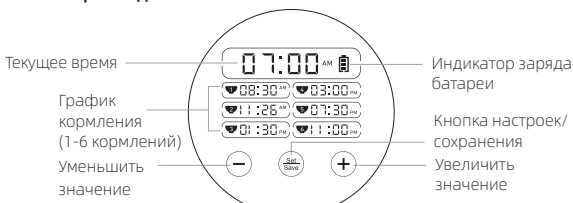

Настройка кормушки

Установка текущего времени

Нажмите и удерживайте кнопки "+" и "-" 3 секунды, чтобы переключиться между 24- и 12-часовой системами.

Установка текущего времени

① Нажмите "+" или "-" чтобы выделить рамку на пункте «Настройки часов». Нажмите и удерживайте кнопку "Set/Save" и часы начнут мигать. Установите часы с помощью кнопок "+" и "-".

② Нажмите "Set/Save", начнет мигать минутная цифра, отрегулируйте с помощью кнопок "+" и "-". Нажмите кнопку "Set/Save" чтобы сохранить настройки.

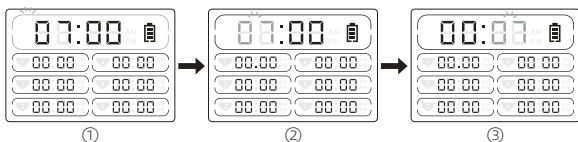

Установка графика кормления

Время кормления автоматически отобразится на панели в хронологическом порядке (от самого раннего к самому позднему). Следующее кормление произойдет в следующее запланированное время.

Например (как на рис.), если текущее время 11:00, то следующее время автоматического кормления будет в 14:00.



Кормушка будет автоматически подавать еду в одно и то же

время каждый день после того, как вы установите необходимое время кормления.

Например, если вам требуется покормить один раз в день, вам достаточно установить время КОРМЛЕНИЕ 1, чтобы обеспечить кормление до 6 дней. Если вам требуется покормить два раза в день, вам нужно установить время КОРМЛЕНИЕ 1 и КОРМЛЕНИЕ 2, чтобы обеспечить кормление до 3 дней.

Вы можете настроить до 6 раз в день, что позволит вам регулировать частоту и время кормления в соответствии с ежедневными привычками вашей кошки или собаки. Если в какой-либо момент настройки кнопка не будет нажата в течение 20 секунд, все цифры перестанут мигать, и все внесенные изменения будут автоматически сохранены.

- ① Нажмите "+" или "-" кнопка для перемещения выделенной рамки на настройку КОРМЛЕНИЕ. Нажмите и удерживайте "Set/Save", часы начинают мигать. Установите часы для КОРМЛЕНИЕ 1 с помощью "+" и "-". Нажмите кнопку "Set/Save", минутная цифра начнет мигать, отрегулируйте ее с помощью "+" и "-". Нажмите кнопку "Set/Save" чтобы сохранить настройки.
- ② Выполните те же действия, что и для КОРМЛЕНИЕ 1, чтобы установить КОРМЛЕНИЕ 2-6.
- ③ Если вы не хотите настраивать КОРМЛЕНИЕ 6, нажмите и удерживайте кнопку "Set/Save", пока не услышите звуковой сигнал, чтобы выйти из настроек.

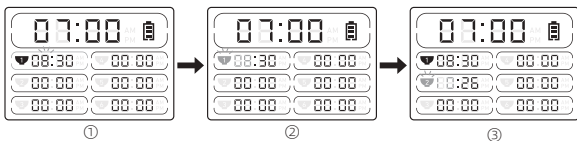

Изменение графика кормления

- ① Чтобы изменить время кормления для определенного приема пищи, нажмите "+" или "-", чтобы выбрать прием пищи, который вы хотите изменить.
- ② Нажмите и удерживайте кнопку "Set/Save", и часы начнут мигать. Установите часы с помощью кнопок "+" и "-". Нажмите "Set/Save" значение минут начнет мигать. Настройте его с помощью кнопок "+" и "-". Нажмите кнопку "Set/Save", чтобы сохранить настройки.

Мгновенное кормление

Нажмите и удерживайте "+" в течение 3 секунд, чтобы выполнить ручную подачу один раз.

Отменить график кормления

Если время кормления установлено на «00:00» или «AM12:00», время кормления не будет установлено.

Восстановить заводские настройки

Нажмите "Set/Save" и "-" одновременно в течение 10 секунд, пока не услышите двойной звук «Ди», означающий, что все настройки очищены.

Специально для кошек

Оставляя кошку, не забудьте обеспечить ей хороший туалет. Кошек, особенно котят, нельзя оставлять надолго одних без периодической проверки.

Специально для собак

Большинство щенков легко адаптируются к автоматическим кормушкам, но рекомендуется присматривать за ними в первые несколько дней, чтобы они не повредили устройство во время еды. Оставляя собаку, не забудьте обеспечить ей доступ к туалету. Собак, особенно щенков, не следует оставлять надолго одних без периодической проверки.

Чистка и обслуживание

Очистите внутреннюю часть изделия и миску для еды

- 1 Перед чисткой извлеките все батарейки.
 - 2 Поверните фиксатор защитной крышки по часовой стрелке и по очереди снимите верхнюю крышку и лоток для продуктов.
 - 3 Поверните плату управления по часовой стрелке и извлеките ее.
 - 4 Все детали, кроме платы управления, можно мыть.
- Не используйте металлические предметы для чистки.

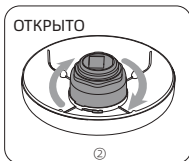
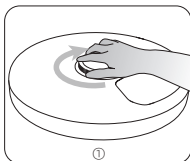

*Примечание: После кормления свежим кормом или консервами рекомендуется мыть кормушку каждый день.

Чистка основной платы

Выньте основную плату, протрите ее внешнюю поверхность мягкой влажной тканью.

***Примечание:**

Основная плата не является водонепроницаемой и не подлежит мытью.



Установите плату управления

- Совместите зажим основной платы с гнездом для установки нижнего корпуса, удерживайте и поворачивайте его против часовой стрелки до щелчка.
- Проверьте, установлена ли плата на место.

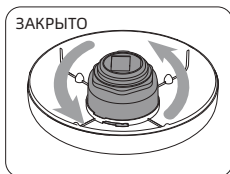

①

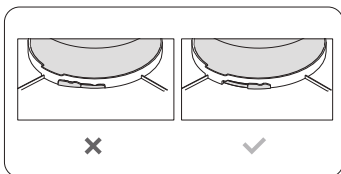

②

***Примечание:**

Если плата управления установлена неправильно, миска для корма будет смещена, и кормушку невозможно будет нормально использовать.

Замена батарей

Установите 3 батарейки типа AA в нижнюю часть устройства.

***Примечание:**

Убедитесь, что три батарейки типа AA новые и имеют одинаковые характеристики. Различия в характеристиках и сроке службы батарей могут повлиять на работу устройства.

	Горит	Полностью заряжена
	Мигает	Низкий заряд

Ошибки и неисправности	Причина	Как исправить
Дисплей не работает	Батарея разряжена	Замените на 3 новые щелочные батарейки типа AA
	Неисправность устройства	Обратитесь в службу поддержки клиентов за помощью
Неправильно установленная миска для корма	Неправильная установка механизма	Проверьте правильность установки механизма
	Неисправность устройства	Обратитесь в службу поддержки клиентов за помощью
E1:-- на дисплее	Миска для корма застряла из-за посторонних предметов	Очистите миску от посторонних предметов и покормите вручную 1 раз
	Слишком большой размер корма или много корма в миске	Используйте продукты подходящего размера и уменьшите их количество
	Охлаждающие блоки лежат неровно	Проверьте, расположены ли пакеты со льдом ровно
E4:-- на дисплее	Ошибка фотоэлектрического датчика	Обратитесь в службу поддержки клиентов за помощью
	Неисправность устройства	Обратитесь в службу поддержки клиентов за помощью
E5:LP на дисплее	Низкий заряд батареи	Замените батарею как можно скорее

Производитель оставляет за собой право на внесение изменений в конструкцию, дизайн и комплектацию прибора без дополнительного уведомления об этих изменениях.

Товар сертифицирован.

Полную информацию о сертификате вы можете получить у продавца.

Производитель: Shenzhen E-linking Network Technology Co., Ltd.
Room 1401, Building A, Huizhi R&D Center, Xixiang Street, Bao'an District, Shenzhen/Комната 1401, Здание А, Центр исследований и разработок Хуэйчжи, улица Сисян, район Баоань, Шэньчжэнь. Сделано в Китае.



Импортер/организация, уполномоченная на принятие претензий на территории России:

ООО «ГЛОБАЛ ТОРГ», 115054 г. Москва ул. Большая Пионерская д. 40 стр. 1, оф. 6.
тел. +7 (495) 902-57-87. Гарантийный срок - 1 Год.